



Обстановочка!

[WWW.OGOGO.RU](http://WWW.OGOGO.RU)



Инструкция  
по сборке и эксплуатации изделий мебели

## Кровать LOA 1600







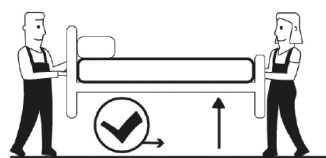
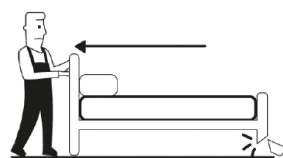

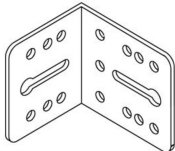

# Кровать Лоа 1600

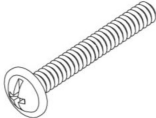
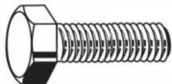
# Инструкция по сборке



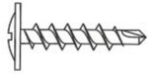
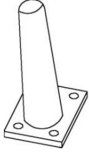

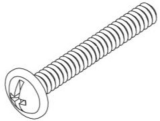
## Комплектовочная ведомость фурнитуры

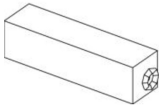

Наименование		Кол., шт
A	Угольник монтажный 	x2
B	Болт М8х80 	x8
C	Винт М8х40 с прессшайбой 	x4
D	Болт М8х30 	x4
E	Винт М6х20 	x16

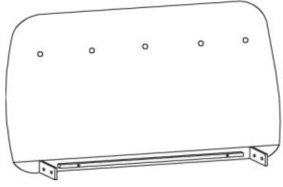
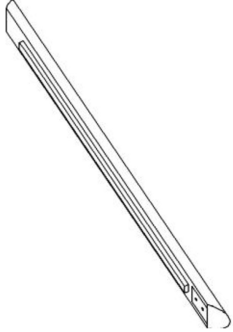
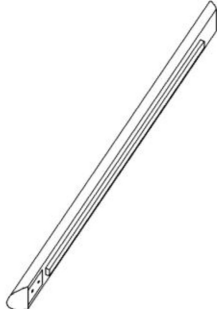
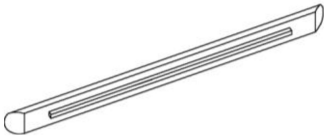
F	Саморез 4,2x19 	x8
G	Опора 	x4
H	Шайба 8 	x8
I	Винт М8х60 с прессшайбой 	x1
J	Ключ шестигранный L-4 	x1
K	Центральная опора 	x1

**Комплектовочная ведомость сборочных единиц**

Изголовье  x1	Царга левая  x1	Царга правая  x1	Царга ножная  x1
Основание  x1	Чехол  x1		

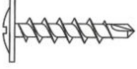
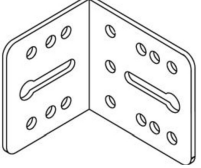
# Кровать Лоа 1600. Схема сборки 1

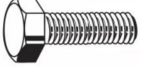
Н	Шайба 8 x6 	F	Саморез 4,2x19 x8 	А	УГОЛЬНИК МОНТАЖНЫЙ 
В	Болт М8x80 x6 	D	Болт М8x30 x4 		

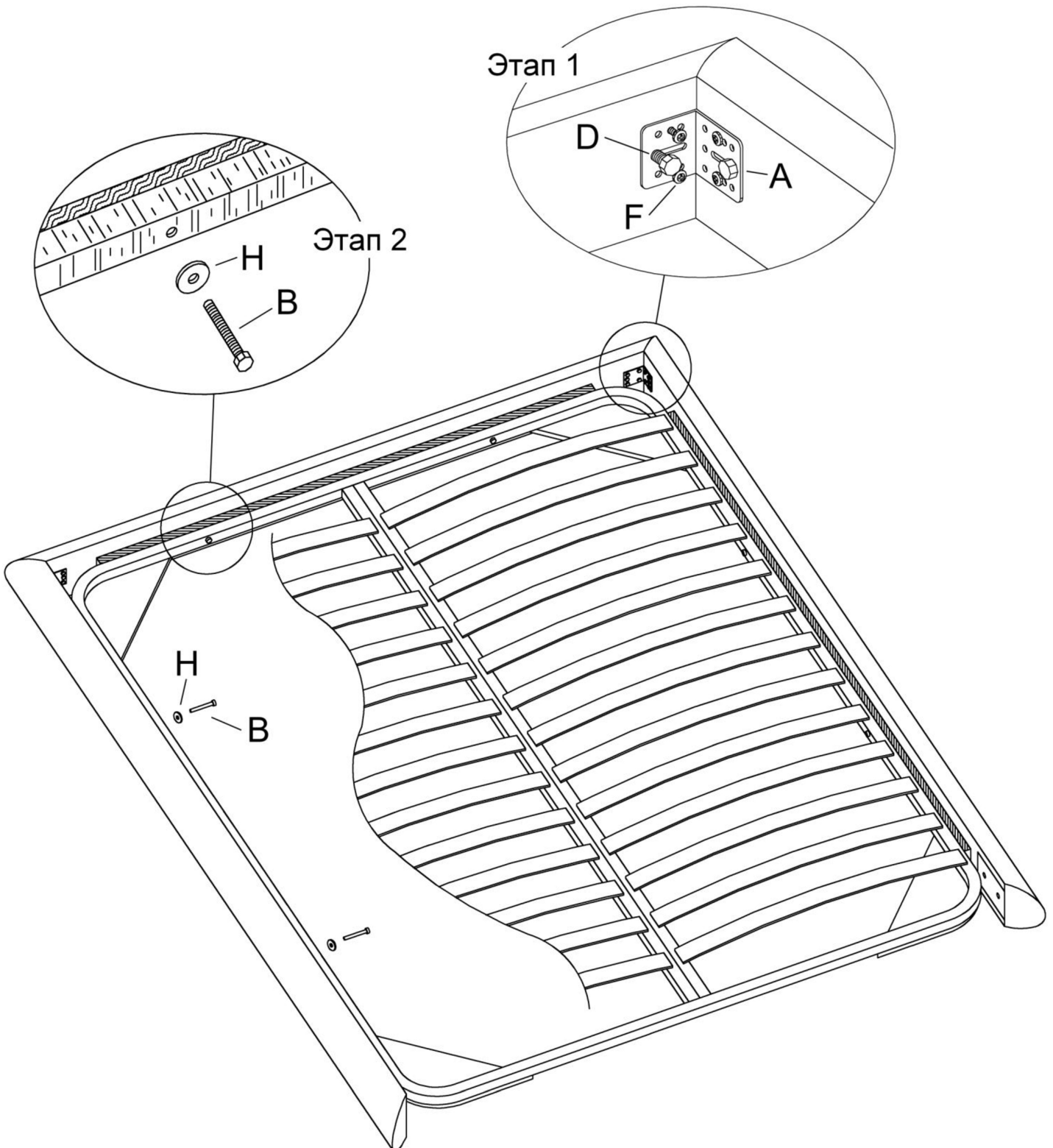

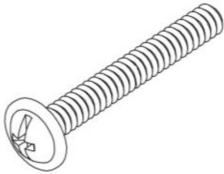

## Кровать Лоа 1600. Схема сборки 2

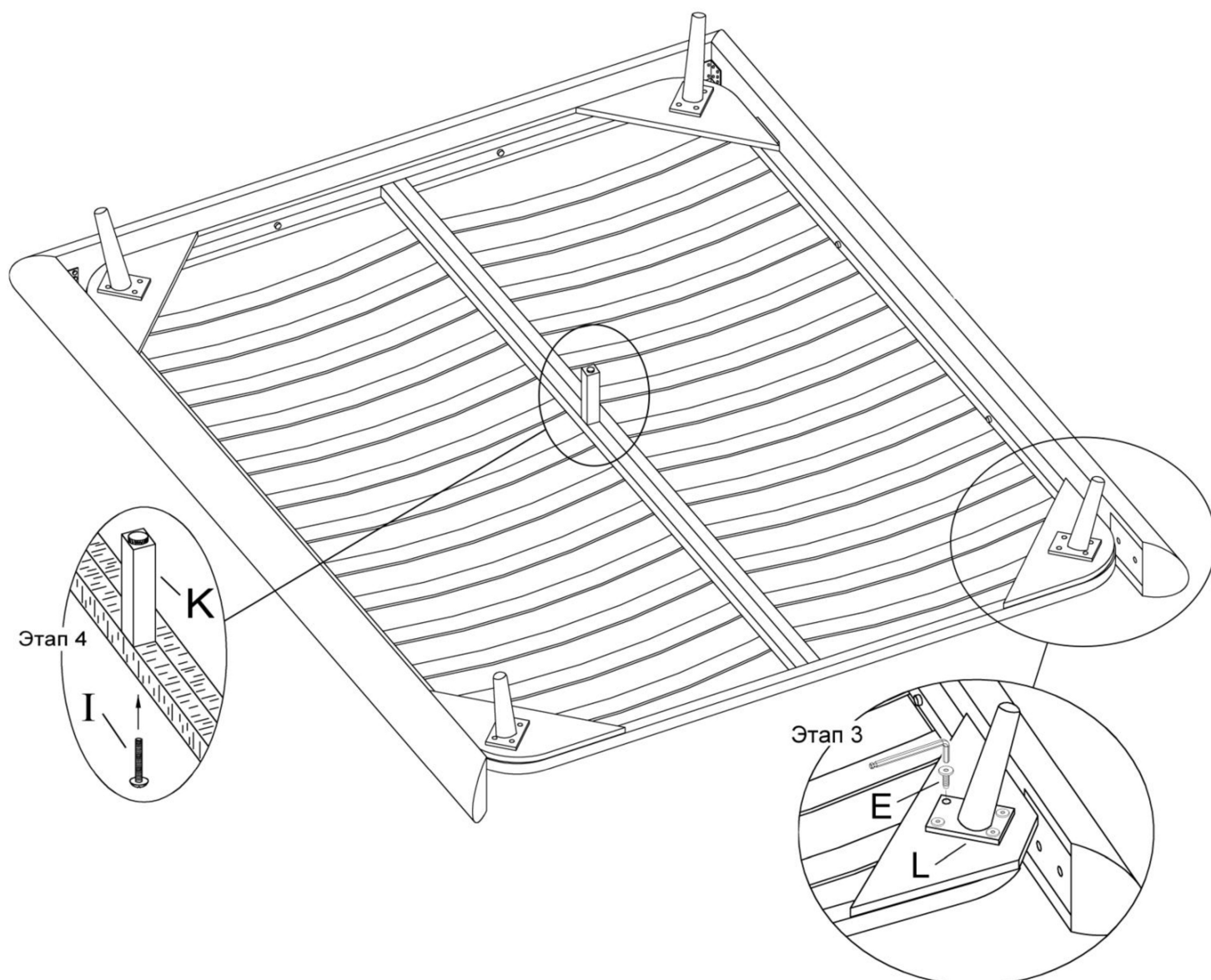
<b>Е</b>	Винт М6х20 x16 		<b>И</b>	Винт М8х60 с прессшайбой x1 		<b>Л</b>	Опора x4 
<b>К</b>	Центральная опора x1 						

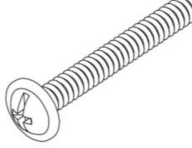

## Кровать Лоа 1600. Схема сборки 3

<b>Н</b>	Шайба 8 	<b>С</b>	Винт М8х40 с прессшайбой 
x2			
<b>В</b>	Болт М8х80 	<b>С</b>	x4
x2			

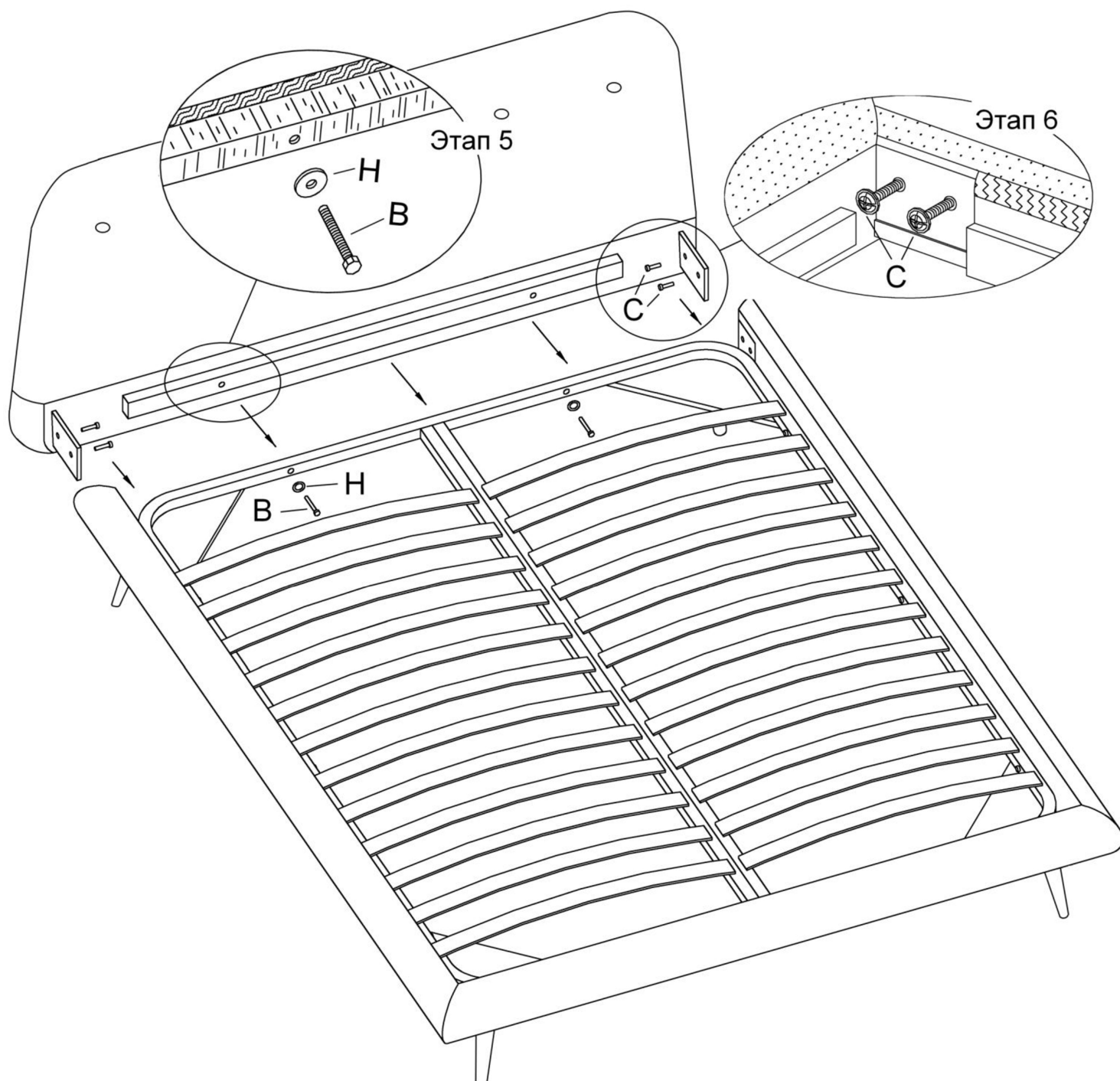

# Порядок установки чехла

Установить чехол в следующей последовательности:

- натянуть чехол вначале на один из углов в ножной части основания, затем на другой угол (не закрепляя чехол к контактными лентам)
- надеть чехол на боковые царги
- равномерно расправить чехол по всей поверхности пояса царг
- закрепить чехол к контактными лентам на верхней и нижней поверхности царг не допуская появления морщин и замятостей.

## Рекомендации по правилам эксплуатации и уходу за мебелью

1. Кровать должна использоваться с матрасом размерами 2000\*1600мм.
2. Максимальная нагрузка на спальное место – 160 кг.
3. Мебель рекомендуется эксплуатировать в проветриваемом помещении с температурой воздуха от +10<sup>0</sup>С до+28<sup>0</sup>С и относительной влажностью воздуха 50-80%.
4. Мебель не следует устанавливать на неровном полу, близко к сырым и холодным стенам или источникам тепла.
5. В мебели, имеющей крепление болтами, винтами, шурупами, при ослаблении соединений необходимо периодически подввертывать гайки, винты, шурупы
6. Мебель должна быть защищена от прямого попадания солнечных лучей во избежание ухудшения внешнего вида.
7. Не допускается ставить на мебель горячие предметы и предметы с острыми кромками.
8. Для поддержания мебели в надлежащем состоянии рекомендуется регулярно очищать поверхность ткани мебельной щеткой с мягким ворсом или удалять пыль с помощью пылесоса на щадящем режиме работы.
9. Не допускается прямой контакт с водой.
10. Запрещается прыгать на кровати.

## Правила ухода за тканевыми чехлами

1. По возможности, удаляйте пятна немедленно после их появления. Не позволяйте им высохнуть.
2. Жидкость с поверхности ткани легко удаляется впитывающей салфеткой.
3. При обработке пятен, всегда работайте от краев по направлению к центру.
4. Не пытайтесь отскоблить засохшие пятна или слипшийся ворс.
5. Не пользуйтесь чистящими средствами, содержащими сильные химикаты, а также составами, содержащими спирт и бензин.
6. Для ухода за мягкой мебелью применяют специальные чистящие средства. Никогда не стоит пользоваться феном или пылесосом для просушки намочшего участка.
7. После сушки необходимо слегка расчесать ворс мягкой щеткой.
8. Избегайте использовать щетки с жесткими волокнами, так как они могут выдирать ворс из ткани.
9. В процессе эксплуатации мебели могут образовываться области с примятым ворсом. Эта проблема устраняется с помощью обработки данной области паровым утюгом (паром), просушка восстанавливаемого участка производится исключительно мягким теплом.

10. Для удаления бытовых загрязнений используется средство для сухой чистки, в состав которого не входит вода («сухая пена»).
11. Пятновыводящее средство следует наносить, не втирая в поверхность.
12. Налейте небольшое количество пятновыводящего средства на тряпку, никогда не наносите пятновыводящее средство прямо на поверхность ткани.
13. Никогда не используйте различные пятновыводящие средства в одно и то же время.

### **Правила ухода за чехлами из искусственной кожи**

1. Удаление жидкостей лучше производить сразу. Жидкость удаляйте при помощи влагопоглащающей ткани и губки.
2. При необходимости используйте слабый мыльный раствор для удаления загрязнений. После очистки дайте обивке самостоятельно просохнуть.
3. Не используйте химические растворители, отбеливающие и спиртосодержащие моющие средства, бензин.

### **Гарантии изготовителя**

Предприятие-изготовитель гарантирует покупателю сохранность всех качественных показателей, обусловленных ТР ТС 025/2012, при соблюдении правил сборки, установки и эксплуатации мебели. Изготовитель оставляет за собой право изменения конструкции изделия.

**В изделиях из ворсовой ткани допускается разнооттеночность, обусловленная различным направлением ворса на отдельных элементах мебели.**

В процессе транспортировки, хранения, эксплуатации мебели могут образовываться области с примятым ворсом, при этом меняется оттенок цвета ткани. **Данный случай гарантийным не является.** Поднять ворс можно с помощью поролоновой губки, прогладив ею ткань по направлению ворса.

За механические повреждения, возникшие во время транспортировки, сборки или хранения, предприятие-изготовитель ответственности не несет.

Претензии по качеству мебели направляются по месту приобретения в течение гарантийного срока. Гарантийный срок - 18 месяцев. Срок службы - 5 лет.
---

По дефектам, возникшим из-за несоблюдения покупателем правил эксплуатации и ухода за мебелью, претензии не принимаются.

