

Уважаемый покупатель!

Благодарим Вас за приобретение мебели нашей компании. В целях сохранности и удобства транспортировки мебель поставляется в разобранном виде. Перед сборкой убедитесь в комплектности деталей мебели и фурнитуры.

Рекомендации по эксплуатации.

Уважаемый покупатель, несколько простых правил помогут Вам продлить срок службы мебели:

- не допускайте попадания влаги на поверхность изделия. В случае контакта с водой, протрите насухо мягкой тканью;
- не допускайте контакта изделия с огнем и раскаленными предметами;
- не допускайте попадания на поверхность изделия агрессивных веществ, таких как растворители, бензин, обезжиривающие вещества и т.п.;
- не используйте при чистке абразивные вещества и материалы. Применяйте для ухода за мебелью специальные средства;
- избегайте контакта изделия с твердыми, а также острыми предметами;
- используйте мебель только по своему функциональному назначению.

Во время эксплуатации, в случае ослабления соединений, требуется их протяжка.

Помните, что в случае самостоятельного изменения и модернизации изделия Вы лишаетесь права на гарантийное обслуживание. Гарантийный срок двенадцать месяцев. Срок эксплуатации шестьдесят месяцев.

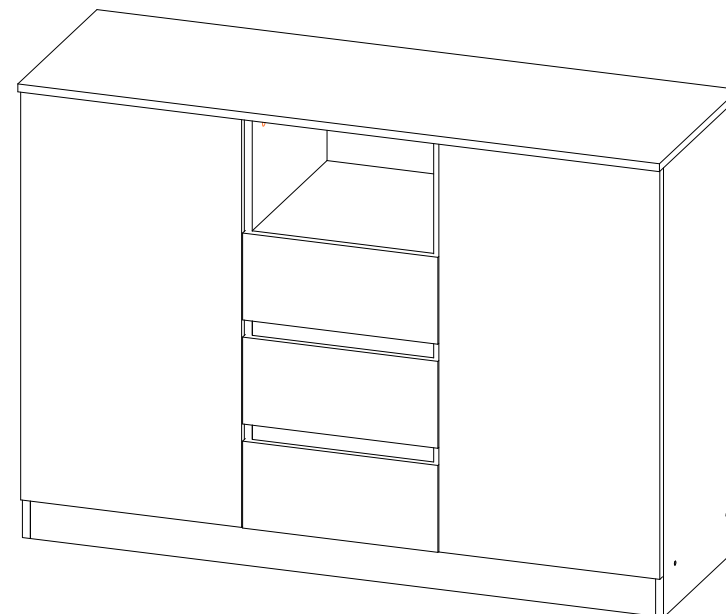

Габаритные размеры ШxВxГ
1300x930x435

Схема сборки

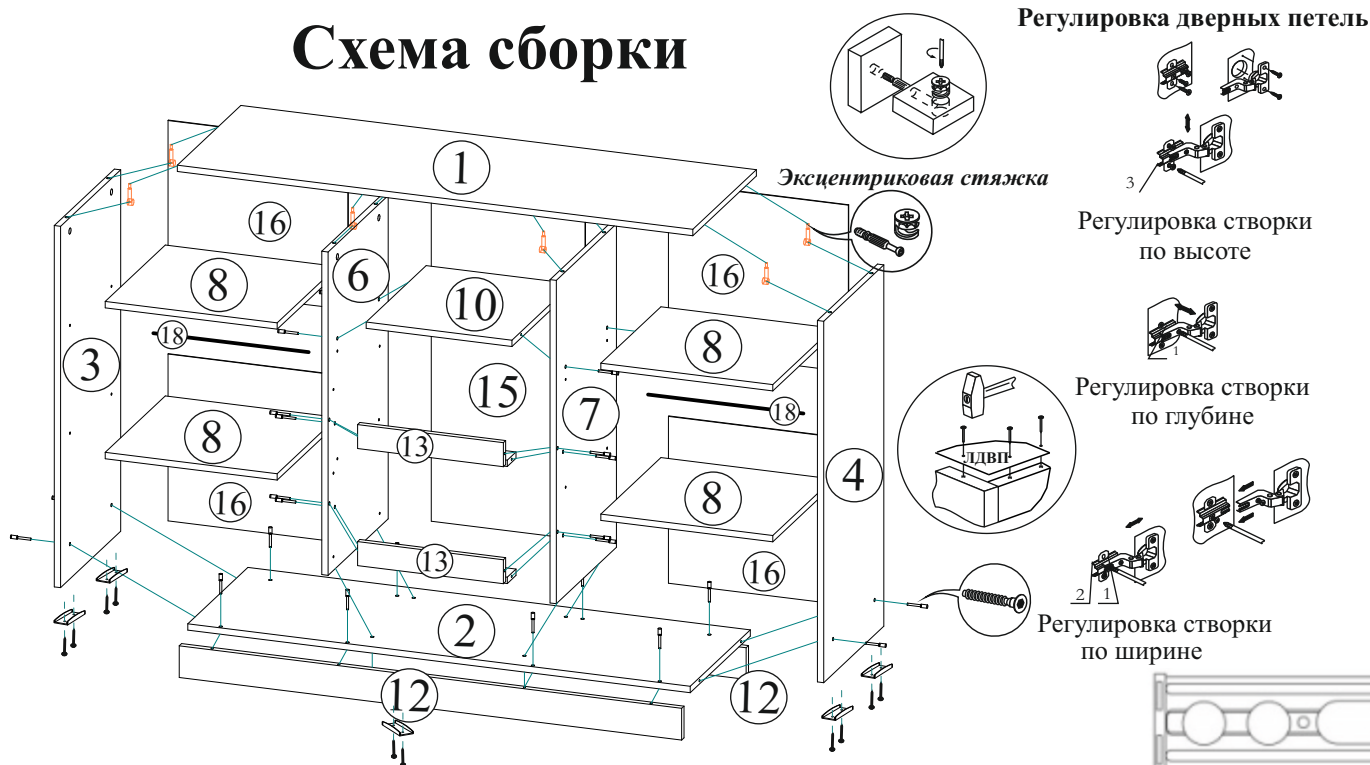

Комплектация деталей

Поз.	Наименование	Деталь		Кол-во
1	Крышка	1302	440	1
2	Вязка	1268	416	1
3,4	Бок Лев Прав	912	416	2
5	Створка	827	447	2
6,7	Перегор Лев Прав	816	416	2
8	Полка	434	416	4
9	Бок ящика	400	100	6
10	Вязка	368	416	1
11	Вязка ящика	310	100	3
12	Цоколь	80	1268	2
13	Планка	60	368	4
14	Фасад ящика	176	396	3
15	ЛДВП задняя стенка	844	388	1
16	ЛДВП задняя стенка	421	454	4
17	ЛДВП ящика	340	404	3

Установка нажимного толкателя фасадов

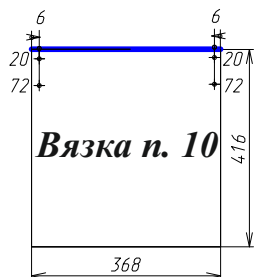

Планка п. 13



Рис. 2



Рис. 3

Нажимной толкатель фасада

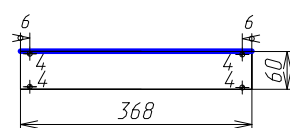

Рис. 4

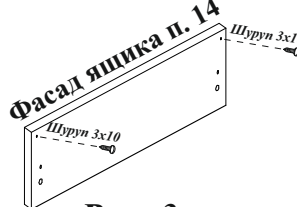
Рис. 1 Установку нажимного толкателя фасадов (в дальнейшем НТФ) следует начать с разметки детали п.10 (рис. 1) и п.13 (рис. 2) шилом или карандашом. Разделите НТФ на 2 части (рис. 4).

Зафиксировать планку крепления НТФ по сделанной разметке на детали п.10 и п.13 (передней частью к кромке детали). Установите механизм НТФ на планку. Вкрутите шуруп 3x10 (из комплекта НТФ) в деталь п. 14, по разметке в центре. Регулировка НТФ осуществляется путём вкручивания или выкручивания шурупа 3x10.

Сборка ящика

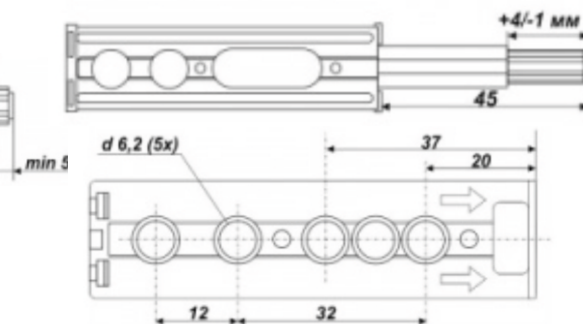
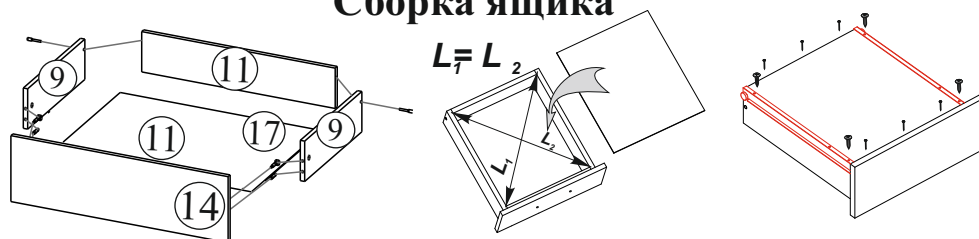

Комплектация фурнитурой

Обозначение	Наименование	Ед. изм.	Кол-во
	Гвозди	шт	50
	Евровинт 6x50	шт	32
	Евроключ	шт	1
	Заглушка евровинта	шт	14
	Нажимной толкатель фасадов	комплект	8
	Шкант	шт	6
	Подпятник	шт	6
	Стяжка эксцентриковая	комплект	14
	Шуруп 4x16	шт	40
	Заглушка эксцентр	шт	14
	Направляющ ролик. (400)	комплект	3
	Петли для накладной двери	шт	4
	Полкодержатель	шт	16
	Демпфер силиконовый	шт	5